

Owner's Manual

Ceiling Fan Installation Instructions



For 5SQR52XXD Series Fans

READ AND SAVE THESE INSTRUCTIONS

Total fan weight
with lights

103009

**MONTE
CARLO**®



Installation

SAFETY TIPS

WARNING: TO REDUCE THE RISK OF FIRE, ELECTRIC SHOCK, OR INJURY TO PERSONS, OBSERVE THE FOLLOWING: READ AND SAVE THESE INSTRUCTIONS

1. Installation work and electrical wiring must be done by qualified person(s) in accordance with applicable codes and standards (ANSI/NFPA 70-1999), including fire-rated construction.
2. Use this unit only in the manner intended by the manufacturer. If you have any questions contact the manufacturer.
3. After making the wire connections, the wires should be spread apart with the grounded conductor and the equipment-grounding conductor on one side of the outlet box and ungrounded conductor on the other side of the outlet box. The splices, after being made, should be turned upward and pushed carefully up into the outlet box.
4. **WARNING:** Before you begin installing the fan, servicing or cleaning unit, Switch power off at Service panel and lock service disconnecting means to prevent power from being switched on accidentally. When the service disconnecting means cannot be locked, securely fasten a prominent warning device, such as a tag, to the service panel.
5. Be cautious! read all instructions and safety information before installing your new fan. Review the accompanying assembly diagrams.
6. When cutting or drilling into wall or ceiling, do not damage electrical wiring and other hidden utilities.
7. Make sure the installation site you choose allows the fan blades to rotate without any obstructions. Allow a minimum clearance of 7 feet from the floor to the trailing edge of the blade.
8. **WARNING:** To reduce the risk of fire, electric shock, or personal injury, mount to outlet box marked "acceptable for fan support" and use mounting screws provided with the outlet box. (Mounting must support at least 35 lbs.)
9. **WARNING:** To reduce the risk of personal injury, do not bend blade holders during installation to motor, balancing or during cleaning. Do not insert foreign object between rotating blades.
10. Attach the mounting bracket using only the hardware supplied with the outlet box.
11. **WARNING:** To reduce the risk of fire or electric shock, this fan must be installed with an isolating wall control/switch.
12. **WARNING:** To reduce the risk of fire or electric shock, this fan should only be used with fan speed control part no. UC7067RC manufactured by Rhine Electronic Co., Ltd. Suitable for use with solid-state speed controls.
13. NEVER place a switch where it can be reached from a tub or shower.
14. The combustion airflow needed for safe operation of fuel-burning equipment may be affected by this unit's operation. Follow the heating equipment manufacturer's guideline safety standards such as those published by the National Fire Protection Association (NFPA), and the American Society for Heating, Refrigeration and Air Conditioning Engineers (ASHRAE) and the local code authorities.
15. **CAUTION:** To Reduce the Risk of Electric Shock, Disconnect the electrical supply circuit to the fan before installing the light kit.
16. All set screws must be checked and tightened where necessary before installation.

TOOLS REQUIRED

Phillips Screwdriver

Wire Cutters

Pliers

Step Ladder



1 Before you begin installing the fan, Switch power off at Service panel and lock service disconnecting means to prevent power from being switched on accidentally. When the service disconnecting means cannot be locked, securely fasten a prominent warning device, such as a tag, to the service panel.

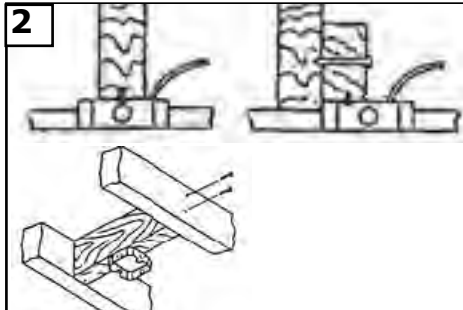

2 Before installing this fan make sure the outlet box is properly installed to the house structure. To reduce the risk of fire, electric shock, or personal injury, mount to outlet box or supporting system acceptable for fan support. (Mounting must support at least 35 lbs.)



3 Use metal outlet box suitable for fan support (must support 35 lbs). Before attaching fan to outlet box, ensure the outlet box is securely fastened by at least two points to a structural ceiling member (a loose box will cause the fan to wobble). Install the mounting bracket with the 2 screws provided with the outlet box. **Use only the screws provided with the outlet box.**

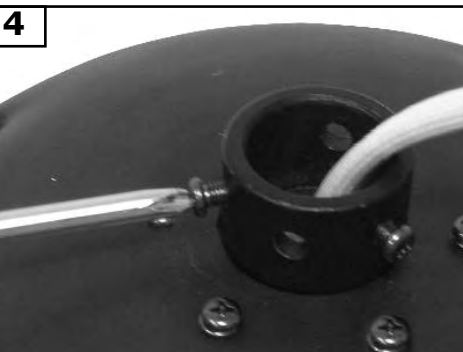

4 Loosen the 2 set screws in yoke for downrod to slip into yoke.

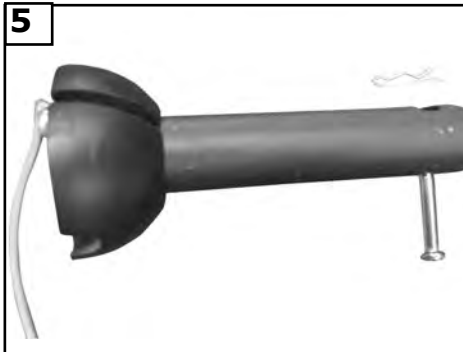

5 Remove the keeper pin and cross pin from downrod, and save for later use.

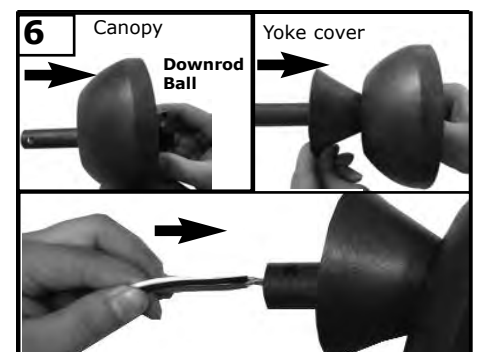

6 Thread canopy and yoke cover on downrod. Thread leadwires and safety cable through the downrod. Follow inserts as shown above.

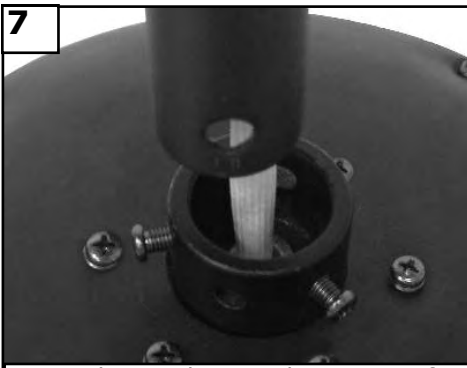

7
Insert downrod into yoke on top of the Fan Body. Align the hole in the Downrod with the hole in the Yoke.

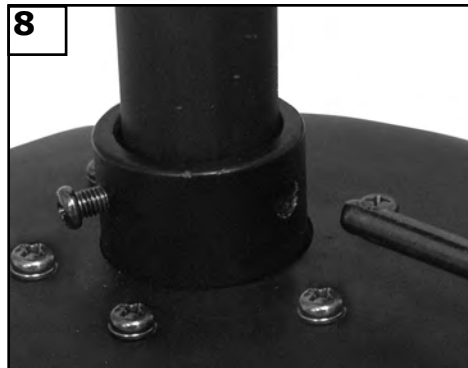

8
Insert the Pin through the Yoke and Downrod until the point appears on the other side.

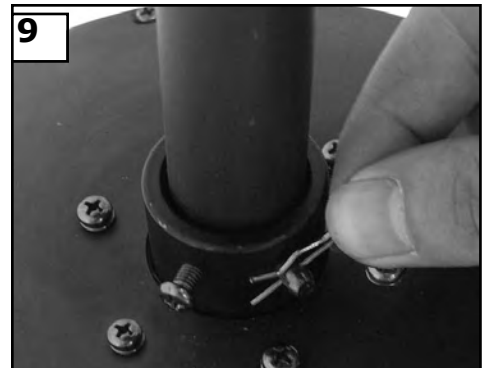

9
Install the cotter to the pin.

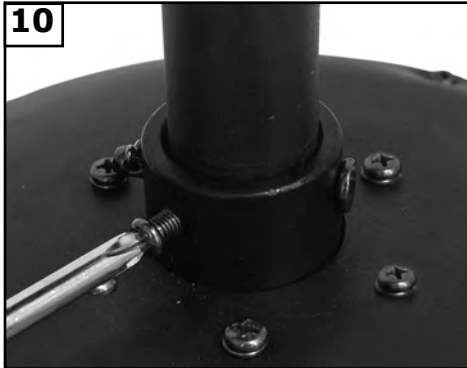

10
Tighten the 2 set screws on the Yoke once the downrod is in place.



11
Make sure the studs protruding from the bottom of the mounting bracket are installed with threads all the way through the bracket.



12
Hang assembled fan from the mounting bracket installed to ceiling in previous step. Make sure the fan is hanging straight. Rotate fan until the tab on the Mounting bracket engages the slot on the Downrod Ball. This must be done to prevent the fan body from rotating when the blades are in motion.



13 **Safety cable installation**
For Canadian installation and for USA fan and light kit combinations over 35 lbs, in both flush and downrod mode the safety cable must be installed into the house structure beams using the 3" lag screws, washers, and lock washers provided. Make sure that when the safety cable is fully extended the leadwires are longer than the cable and no stress is placed on the leadwires.



14
Set dip switches on the Remote Transmitter and Remote Receiver to the same settings. This must be done so the units will communicate properly. If you have other fans you can set to control from one transmitter by setting both receivers the same as the transmitter. If you have more than one fan with remote. You can set the dip switches to different positions to have separate control.



15
Install remote receiver by sliding into opening in the Mounting bracket. Make sure that the dip switches on the Transmitter and the Receiver are set to the same position.

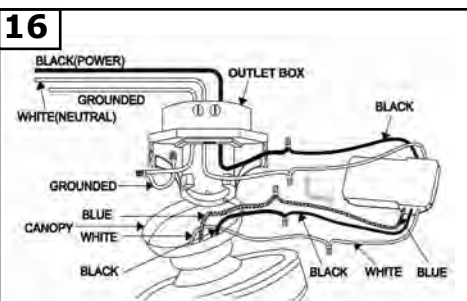

16
Make wiring connections as indicated above. White from fan to white from remote marked N. Blue from fan to blue from remote marked L. Black from fan to Black from remote marked L. White from house to white from remote marked AC N. Black from house to Black from remote marked AC L. Connect all green ground wires to Grounded wire from House.

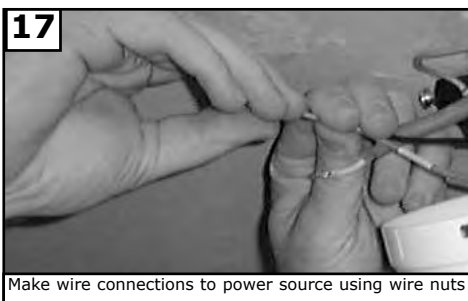

17
Make wire connections to power source using wire nuts provided. Make sure that no filiments are outside of the wirenut. After making the wire connections, the wires should be spread apart with the grounded conductor and the equipment-grounding conductor on one side of the outlet box and ungrounded conductor on the other side of the outlet box. The splices after being made should be turned upward and pushed carefully up into the outlet box.



18
Lift canopy and install knurled nuts as shown. Tighten the knurled nuts securely. The canopy should adjust for any irregularity in the ceiling or Outlet box.

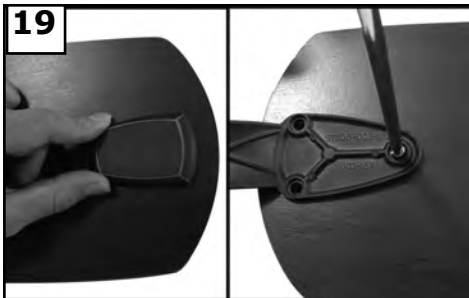

19
Attach decorative medallion to blade. Install the blade with 3 screws in hardware pack, tighten securely. Repeat this procedure 4 more times.



20
Attach blade assembly to the motor and tighten screws securely. Repeat this process four more times.



21
Remove 1 screw and loosen the other 2 screws. Save screw.



22
Align keyslot holes of the light kit plate and twist to lock. Install the screw removed in step 21 and tighten all 3 screws securely.



23
Loosen 2 screws and remove one screw from the light kit plate. Keep the removed screw for later use.

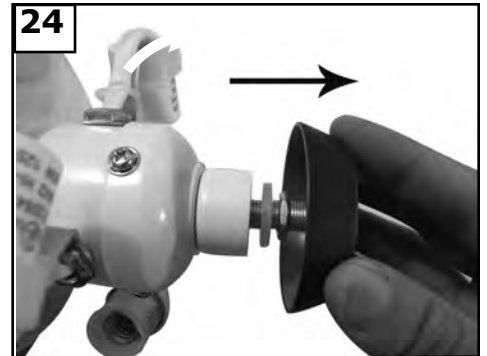

24
Remove the finial nut, hex nut, and rubber washer from the light fitter. Keep them for later use.

For fan with light kit, go to step 25.

For fan without light kit, go to step 30



25
Connect white wire from fan to white wire from light fixture, then connect the blue wire from fan to the black wire from light fixture.



26
Align keyslot holes of the light fixture and twist it to lock. Install the screw removed in step 23 and tighten securely.



27
Install 3x40 watt candelabra base bulbs. Bulbs included. **WARNING: Over lamping the fan will result in the fan lights shutting down till the proper wattage of bulbs are installed. Reset the lights by turning off the wall switch, bracker, or by remote. Replace bulbs with the correct wattage bulbs, turn the power on.**

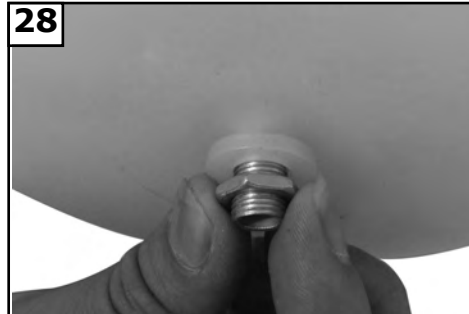

28
Attach the glass to the fan. Install the rubber washer and hex nut which removed in step 24 to the thread rod and secure the glass.



29
Install the decorative finial nut to the thread rod by screwing to secure the glass.

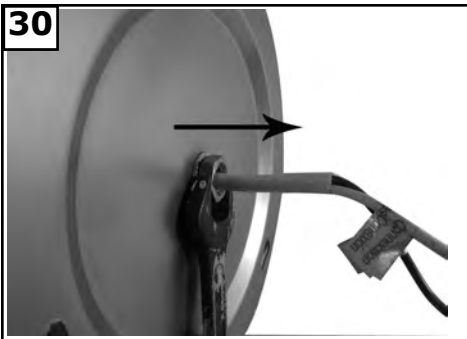

Using wrench to remove the light plate from the light fixture by uninstalling the hex nut and lock washer. Save the removed parts for later use.



Place the thread rod provided in hardware pack to the light plate as shown.

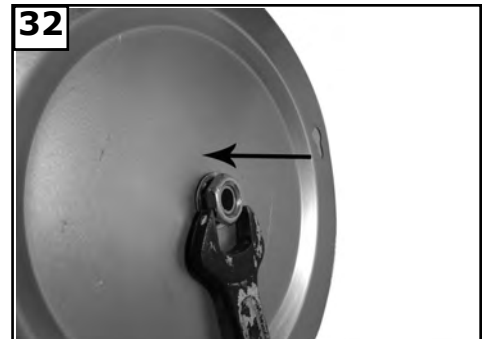

Install the thread rod with the light plate by the lock washer and hex nut which were removed from step 30.



Align keyslot holes of the light plate and twist it to lock. Install the screw removed in step 23. Tighten all screws securely.



Attach the blanking plate to the fan and secure it with the rubber washer and hex nut. Refer to the step 24 in getting the rubber washer and hex nut.

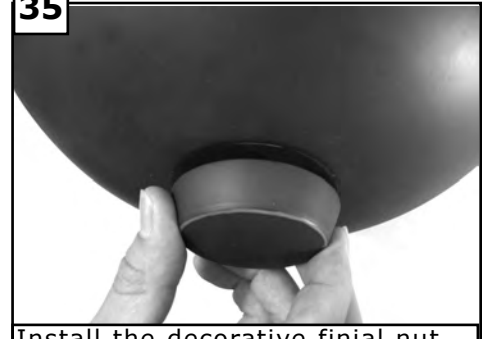

Install the decorative finial nut to the thread rod by screwing to secure the blanking plate.



Remove battery cover. Install 12V battery into wall remote. Duracell MN21 / Eveready A23 / GP 23A all 12V. Attach cover of remote by placing over buttons and snap the battery cover in place.



Place face plate over battery compartment and buttons. Place remote over 2 pins on front cover. Attach cover of remote by placing over 4 pins and snapping into place.

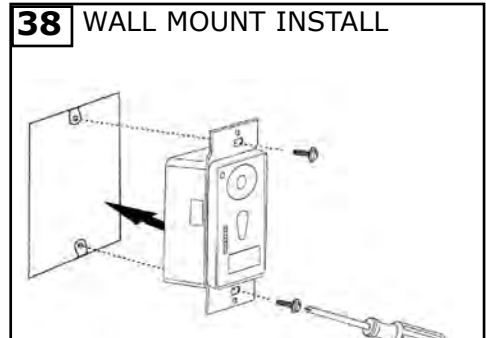

Install wall control unit to outlet box using machine screws provided.

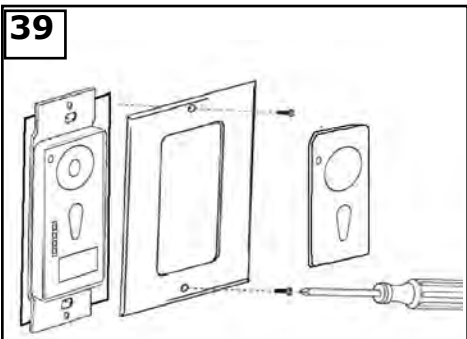

Attach front cover to wall control with screws provided. Snap battery cover in place.

Remote Control Transmitter Features:

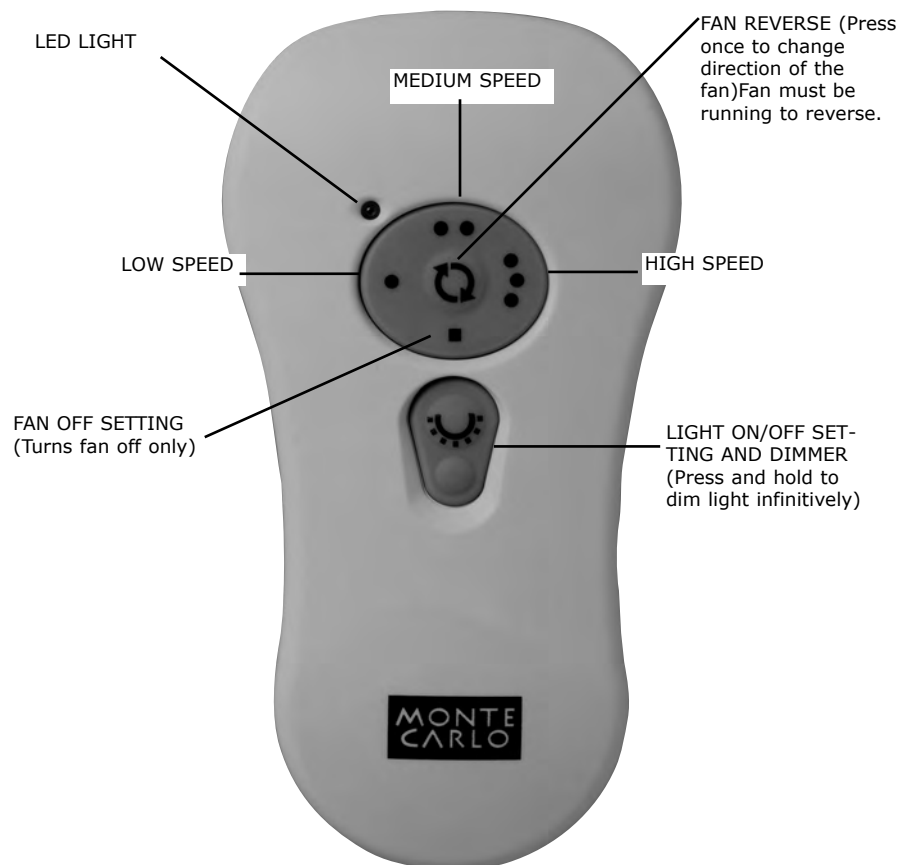

FAN SPEED Depress "1 dot" for low speed, "2 dots" for medium or "3 dots" for high. To turn fan off press square".

LIGHT DIMMER To turn light on, press light dimmer once quickly. To turn off press once quickly while light is on. To dim light hold down button "light dimmer". The light will cycle from bright to dim to bright until button is released. Light will maintain last setting if turned off.

FORWARD/REVERSE Depress rev button allow a few seconds for remote to change rotation direction with fan running.

TROUBLE SHOOTING

If you have difficulty operating your new ceiling fan, it may be the result of incorrect assembly, installation, or wiring. In some cases, these installation errors may be mistaken for defects. If you experience any faults, please check this Trouble Shooting Chart. If a problem cannot be remedied, or you are experiencing difficulty in installation, please call our Customer Service Center at the number printed on your parts list insert sheet.

Warning: Before servicing or cleaning unit, Switch power off at Service panel and lock service disconnecting means to prevent power from being switched on accidentally. When the service disconnecting means cannot be locked, securely fasten a prominent warning device, such as a tag, to the service panel.

1. If fan does not start:
 1. Check main and branch circuit fuses or circuit breakers.
 2. Check line wire connections to fan and switch wire connections in switch housing.
CAUTION: Make sure main power is turned off.
 3. Make sure forward/reverse switch is firmly in up or down position. Fan will not operate when switch is in the middle.

2. If fan sounds noisy:
 1. Check to make sure all screws in motor housing are snug (not over tightened).
 2. Check to make sure the screws which attach the fan blade holder to the motor are tight.
 3. Check to make sure wire nut connectors in switch housing are not rattling against each other or against the interior wall of the switch housing.
CAUTION: Make sure main power is turned off before entering switch housing.
 4. Some fan motors are sensitive to signals from Solid State variable speed controls.
 5. Allow "break-in" period of 24 hours. Most noises associated with a new fan will disappear after this period.

3. If fan wobbles:
 1. Make sure that the ridge of the canopy engages the notch in the downrod ball. (See illustration in Step #6 of Downrod Mount installation).
 2. Check that all blades are screwed firmly into blade holders.
 3. Check that all blade holders are tightened securely to motor.
 4. Make sure that canopy and mounting bracket are tightened securely to ceiling junction box and junction box is mounted firmly to ceiling joist.
 5. Most fan wobble problems are caused when blade levels are unequal. Check this level by selecting a point on the ceiling above the tip of one of the blades. Measure this distance from blade tip to ceiling. Keeping measure within 1/8", rotate the fan until the next blade is positioned for measurement. Repeat for each blade. If all blade levels are not equal, you can adjust blade levels by the following procedure. To adjust a blade tip down, insert a washer (not supplied) between the blade and blade holder at the screw closest to the motor. To adjust a blade tip up, insert washer (not supplied) between the blade and blade holder at the two screws farthest from the motor. Reverse the position of the washer if blades mount from top of blade.
 6. If blade wobble is still noticeable, interchanging two adjacent (side by side) blades can redistribute the weight and possibly result in smoother operation.

4. If light does not work:
 1. Check blue wire from fan to make sure it is connected to hot wire from house.
 2. Check for loose or disconnected wires in fan switch housing.
 3. Check for loose or disconnected wires in light kit.
 4. Check for faulty light bulbs.
WARNING: Over lamping the fan will result in the fan lights shutting down until the proper wattage of bulbs are installed. Reset the lights by turning off the wall switch, breaker, or by remote. Replace bulbs with the correct wattage bulbs, turn the power on.

CAUTION: Make sure main power is turned off before entering switch housing.

User Servicing Instructions

WARNING: Before attempting to replace the fuse make sure the main power is turned off to the fan. (Fuse is inside the canopy on the blue wire to remote receiver, push and twist the cap to open the fuse case) Push and twist to reassemble fuse. Risk of fire. Replace fuse only with 3 amp, 125 volt fuse.



MONTE CARLO®

Customer Service Center:
301 West Washington St.
Riverside, NJ 08075
1-800-519-4092
www.montecarlofans.com

Owner's Manual

Instructions pour l'installation d'un ventilateur de plafond



Por 5SQR52XXD Serie ventilateur Fans

LIRE ET GARDER CES INSTRUCTIONS

Poids total du ventilateur

**MONTE
CARLO**®



INSTALLATION

Conseils de sécurité

AVERTISSEMENT: SUIVRE CES CONSEILS AFIN DE RÉDUIRE LES RISQUES D'INCENDIE, D'ÉLECTROCUTION OU DE BLESSURE.

1. L'installation et le câblage électrique doivent être exécutés par une ou plusieurs personnes qualifiées, conformément à tous les codes et normes (ANSI/NFPA 70-1999) applicables, y compris la construction anti-incendie.
2. N'utiliser cette unité que de la manière prévue par le fabricant. Si vous avez des questions, veuillez contacter le fabricant.
3. Une fois l'ensemble des fils raccordés, ceux-ci doivent être séparés, le branchement de mise en terre et son conducteur étant d'un côté de la boîte de raccordement et le conducteur non relié à la terre de l'autre côté de cette dernière. Les raccords, une fois effectués, doivent être tournés vers le haut et repoussés soigneusement dans le coffret de prise de courant.
4. **AVERTISSEMENT:** Avant de commencer l'installation du ventilateur, couper le courant au tableau électrique correspondant et verrouiller les dispositifs de coupure de service afin d'empêcher la remise accidentelle du courant. Lorsque les dispositifs de coupure de courant ne peuvent pas être verrouillés, apposer avec soin un dispositif d'avertissement bien visible, tel qu'une étiquette, sur le tableau électrique.
5. Prudence ! Lire toutes les instructions et conseils de sécurité avant d'installer votre nouveau ventilateur. Étudier les schémas inclus dans l'emballage.
6. Faire attention de ne pas endommager le câblage électrique ou autre service caché, lors de la pratique de trous au mur ou au plafond.
7. S'assurer que l'endroit choisi pour l'installation permet aux pales du ventilateur de tourner sans obstruction. Le bord arrière des pales doit être au minimum à 7 pieds (2,1 mètres) du sol.
8. **AVERTISSEMENT:** Afin de réduire tout risque d'incendie, d'électrocution ou de blessures, monter au coffret de prise de courant avec l'inscription "utilisable pour support de ventilateur" et utiliser les vis fournies avec le coffret de prise de courant. (Le montant doit pouvoir supporter au moins 35 livres (16kg)).
9. **AVERTISSEMENT:** Ne pas plier les porte-pales au cours de l'installation sur le moteur, de l'équilibrage ou du nettoyage. Ne pas insérer de corps étranger entre les pales en mouvement.
10. Lors de la fixation des supports de suspension, n'utiliser que la quincaillerie fournie avec la boîte de raccordement.
11. **AVERTISSEMENT:** Pour réduire le risque du feu ou de décharge électrique, ce ventilateur doit être installé avec une commande de mur/commutateur de isolement.
12. **AVERTISSEMENT:** Pour réduire le risque du feu ou de décharge électrique, ce ventilateur devrait seulement être employé avec le numéro de la pièce UC7067RC de commande de vitesse de l'hélice construit par le Rhin Electronic Cie., Ltd approprié pour l'usage avec des commandes de vitesse à semi-conducteur.
13. Ne JAMAIS installer de commutateur en un endroit accessible d'une baignoire ou douche.
14. Le débit en air de combustion requis pour le fonctionnement en toute sécurité d'équipements alimentés par du combustible peut être affecté par la mise en marche de cette unité. Suivre les directives et appliquer les normes de sécurité indiquées par le fabricant d'un tel équipement, comme celles communiquées par l'Association Nationale de la Protection contre les Incendies (NFPA) et par les Ingénieurs de l'Association Américaine du Chauffage, de la Réfrigération et de l'Air Climatisé (ASHRAE) et par les autorités responsables des codes locaux.
15. **ATTENTION:** Pour Eviter tout Risque d'Electrocution, Déconnecter le Circuit d'approvisionnement Electrique du ventilateur avant d'installer le kit luminaire.
16. Vérifier toutes les vis et les ajuster si nécessaire avant montage.

OUTILS REQUIS

Tournevis cruciforme

Coupe-fils

Pincés

Escabeau



1 Avant de procéder à l'installation du ventilateur, coupez le courant au niveau du panneau d'entrée d'électricité et verrouillez le dispositif de sectionnement pour éviter que le courant ne soit branché accidentellement. Si vous ne parvenez pas à verrouiller le dispositif de sectionnement, placez sur le panneau d'entrée d'électricité une pancarte ou une étiquette de mise en garde bien visible.

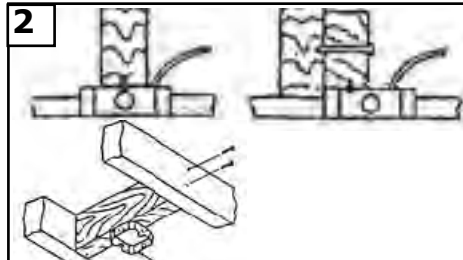

2 Avant d'installer ce ventilateur, vérifiez que la boîte de sortie de courant est bien connectée à la charpente du bâtiment. Pour éviter les risques d'incendie, d'électrocution ou d'accident, montez le ventilateur uniquement à une boîte de sortie de courant ou à un système de support pouvant supporter le poids du ventilateur. L'ensemble de montage doit pouvoir supporter au moins 15,8 kg.)



3 Utilisez la boîte de sortie de courant en métal pouvant supporter le poids du ventilateur (15,8 kg). Avant de relier le ventilateur à la boîte de sortie de courant, assurez-vous que celle-ci est parfaitement attachée au moins en deux points à une pièce de charpente du plafond (une boîte de sortie de courant mal attachée provoquera des secousses du ventilateur). Utilisez uniquement les vis fournies avec le boîtier de sortie de courant.



4 Desserrer les deux vis de blocage jusqu'à ce qu'elles ne soient plus palpables à l'intérieur de la chape.

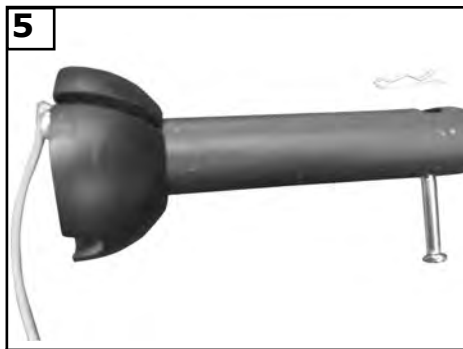

5 Retirer la goupille de sureté et l'épingle en croix de la tige et conserver pour un usage ultérieur.

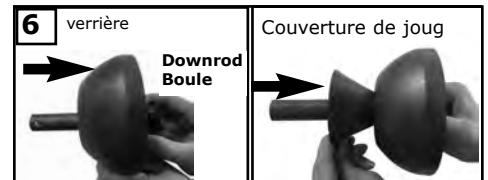

6 Filetez la verrière et la couverture de joug sur le downrod. Filetez les fils et le câble de sûreté par le downrod. Suivez les insertions comme montré ci-dessus.

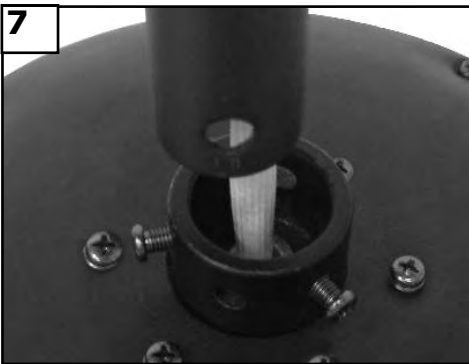

7
Installer la tige descendante avec les couvercles de monture et de chape.

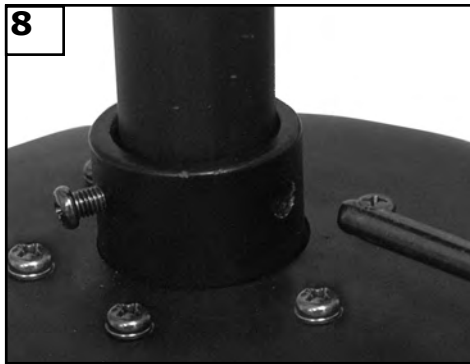

8
Aligner le trou de la tige descendante sur le trou de la chape. Glisser la goupille au travers de la chape et de la tige descendante jusqu'à ce que la pointe apparaisse de l'autre côté.

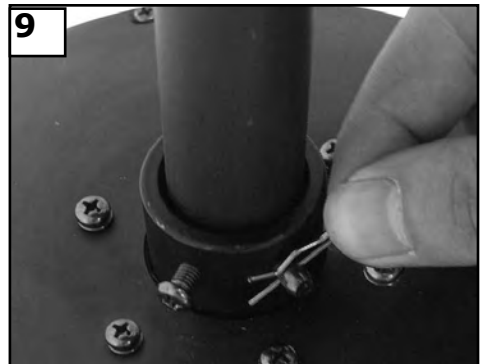

9
Installer la pince d'arrêt dans la contre-goupille. the cotter to the pin.

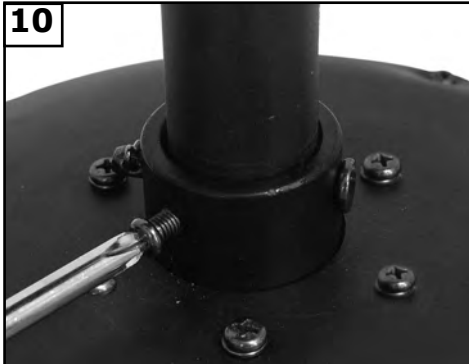

10
Serrez les 2 vis situées sur la culasse, une fois que la tige verticale est en place.



11
Assurez-vous que les goujons filetés dépassant de la partie inférieure du support de suspension sont installés avec les filets bien enfoncés à travers le support.

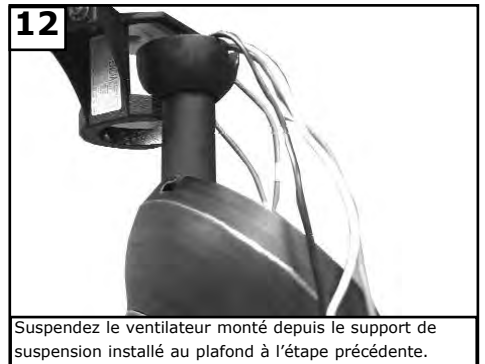

12
Suspendez le ventilateur monté depuis le support de suspension installé au plafond à l'étape précédente. Assurez-vous que le ventilateur est bien droit. Faites pivoter le ventilateur jusqu'à ce que la languette du support de suspension s'engage dans la fente de la rotule de la tige verticale. Ceci empêche le bâti du ventilateur de pivoter lorsque les lames sont en mouvement.



13 Montage destiné au Canada uniquement
Pour un installation selon les normes du Canada, le câble de sécurité doit être installé dans les poutres de structure de la maison à l'aide des vis de pression 3" fournies. S'assurer que, lorsque le câble de sécurité est entièrement déployé, les fils électriques sont plus longs que le câble et qu'aucune tension ne soit exercée sur les fils électriques.



14
Le commutateur DIP de télécommande est situé en haut du ventilateur.
Réglez les commutateurs DIP sur l'émetteur de télécommande et sur le récepteur de télécommande sur les mêmes commandes. Ceci est obligatoire si vous voulez que les deux unités communiquent correctement. D'autres ventilateurs peuvent être réglés sur un émetteur en réglant les deux récepteurs sur les mêmes commandes que l'émetteur. Si vous avez plusieurs ventilateurs comportant leur propre émetteur, vous pouvez régler les commutateurs DIP sur différentes positions pour pouvoir les commander séparément. **La périphérie doit être utilisée. Aucun câblage direct ne doit être fait sinon le ballast ne sera endommagé.**



15
Installez le récepteur à distance par le glissement dans s'ouvrir dans le support. Assurez-vous que les interrupteurs à positions multiples sur l'émetteur et le récepteur sont placés dans la même position.

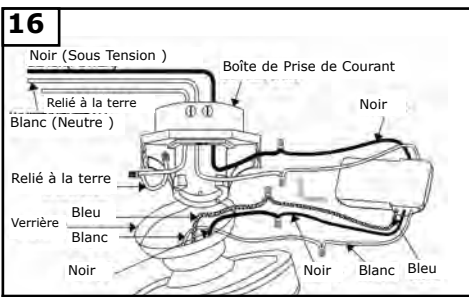

16
Faire le câblage comme indiqué précédemment. Le fil blanc du ventilateur doit être raccordé au fil blanc de la télécommande marqué N. Raccorder le fil noir du ventilateur au fil noir de la télécommande marqué L, et le fil blanc de la maison au fil blanc de la télécommande marqué AC N. Raccorder le fil noir de la maison au fil noir de la télécommande marqué AC L et raccorder tous les fils de mise à terre verts au fil de mise à terre de la maison.



17
Reliez tous les fils électriques à la source d'énergie en utilisant les capuchons électriques fournis à cet effet. Assurez-vous qu'aucun filant ne dépasse des capuchons électriques. Après avoir établi les liaisons électriques, vous devez étaler les fils en mettant le conducteur mis à la masse et le conducteur de mise à la terre de l'appareillage d'un côté du boîtier de sortie de courant et le conducteur non mis à la terre de l'autre côté de la boîte de sortie de courant.



18
Ensuite, installez les écrous moletés comme illustré. Serrez les écrous moletés à fond. La garniture devrait pouvoir se conformer à toute irrégularité du plafond ou de la boîte de sortie de courant.

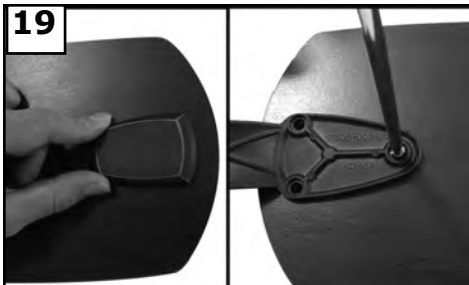

19
Fije el medallón de decorativo al aspa. Instale el aspa con los cuatro tronillos incluidos en el paquete de materiales, apriete fijamente. Repita este procedimiento 4 veces más.



20
Fixer une pale au moteur et bien serrer les vis. Renouveler l'opération quatre fois.



21
Enlevez 1 vis et desserrez les 2 autres vis. Sauf la vis.

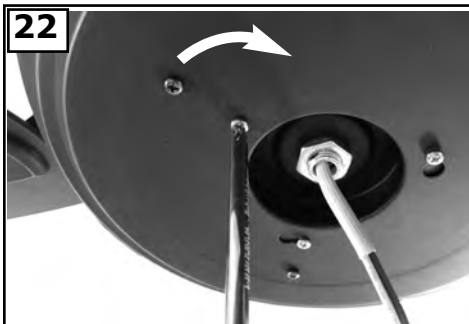

22
Aligner les fentes du montant du kit luminaire et serrer dans le sens des aiguilles d'une montre jusqu'au verrouillage. Fixer la vis retirée lors de l'étape 21 et bien serrer.



23
Desserrer 2 vis et retirer une vis du montant du kit luminaire. Conserver la vis retirée pour un usage ultérieur.

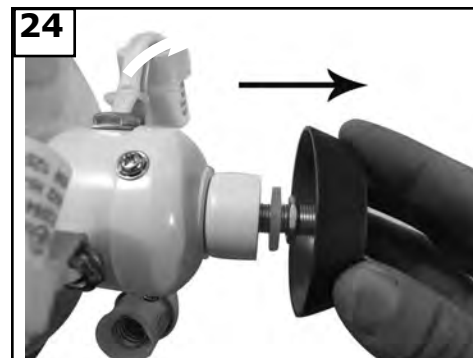

24
Retirer l'écrou fleuron, l'écrou hexagonal et la rondelle de caoutchouc de l'ajusteur. Conserver pour un usage ultérieur.

Pour le ventilateur avec le kit léger, passez à l'étape 25

Pour le ventilateur sans kit léger, passez à l'étape 30.

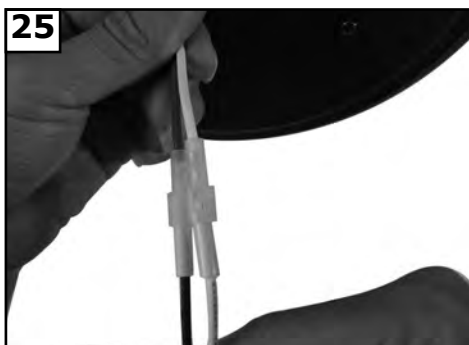

25
Relier le fil blanc du ventilateur au fil blanc de la lampe, puis relier le fil bleu du ventilateur au fil noir de la lampe.

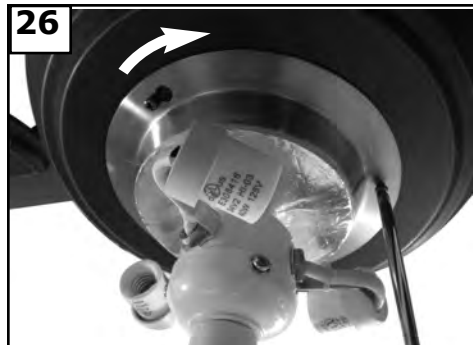

26
Aligner les fentes de la lampe et serrer jusqu'au verrouillage. Fixer la vis retirée lors de l'étape 23 et bien serrer.



27
Installez les ampoules basses de candélabres de 3 x 40 watts. Ampoules incluses. **AVERTISSEMENT: les lumières du ventilateur ne s'allumeront pas avec des ampoules au wattage supérieur à celui nécessaire. Déconnecter les lumières en éteignant l'interrupteur, le disjoncteur, ou par télécommande le cas échéant. Remplacer les ampoules par de nouvelles au wattage adéquat, puis ouvrir le courant.**



28
Fixer le globe de verre au ventilateur. Fixer la rondelle de caoutchouc et l'écrou hexagonal à la tige filetée pour stabiliser le globe de verre.



29
Fixer le fleuron décoratif à la tige filetée en serrant pour stabiliser le globe de verre.

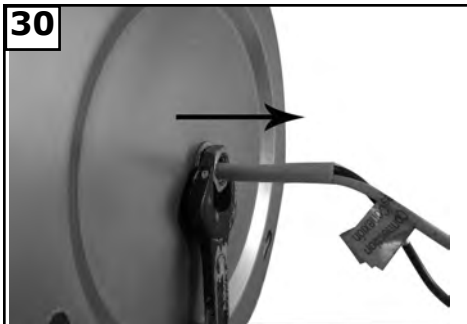

30
Retirer le montant du luminaire de ce dernier en retirant l'écrou hexagonal et la rondelle frein à l'aide d'une clé. Conserver les pièces retirées pour un usage ultérieur. .



31
Fixer la tige filetée fournie dans le paquet à visserie à la plaque du luminaire comme illustré.

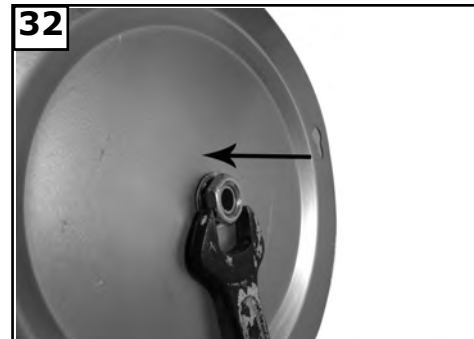

32
Fixer la tige filetée et le montant du luminaire à l'aide de la rondelle frein et de l'écrou hexagonal retiré lors de l'étape 30.



33
Aligner les fentes du montant du luminaire et tourner jusqu'à verrouillage. Fixer la vis retirée lors de l'étape 23. Bien serrer toutes les vis.



34
Attacher la plaque de découpage au ventilateur et la préfixer à l'aide de la rondelle de caoutchouc et de l'écrou hexagonal. Se référer à l'étape 24 pour la rondelle de caoutchouc et l'écrou hexagonal.



35
Fixer l'écrou fleurin décoratif à la tige filetée en vissant afin de bien fixer la plaque de découpage.

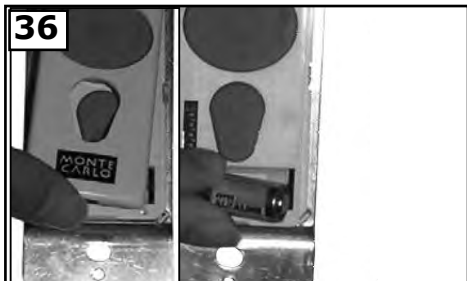

36
Retirer le couvercle du boîtier à piles. Utiliser une pile 12V dans la commande murale. Duracell MN21 / Eveready A23 / GP 23A sont toutes des piles 12V. Fixer le couvercle de la commande en mettant les boutons en place et en cliquant le couvercle de la pile en place. 22. Retirer les vis du boîtier de l'interrupteur et conserver pour un usage ultérieur.



37
Placez le plat de visage au-dessus du compartiment et des boutons de batterie. Placez l'extérieur plus de 2 bornes sur la couverture. Attachez la couverture de l'extérieur en plaçant plus de 4 bornes et snapping dans l'endroit.

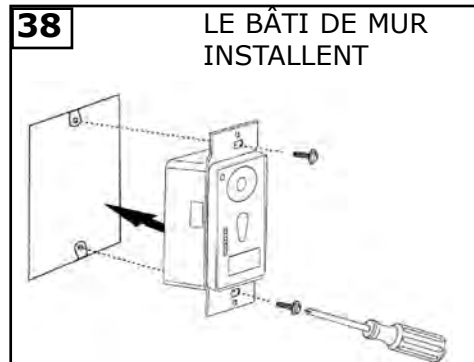

38
Reliez l'interrupteur de commande murale à la boîte de sortie de courant à l'aide des vis mécaniques fournis à cet effet.

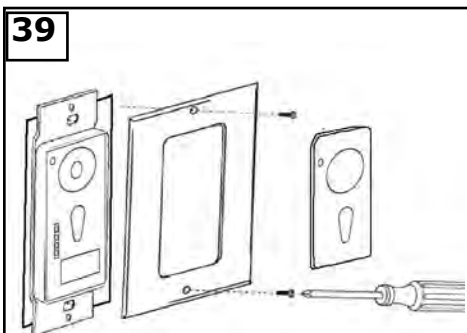

39
Attachez le couvercle d'interrupteur avant à l'interrupteur de commande murale à l'aide des vis fournis à cet effet.

Dispositifs D'Émetteur De Télécommande :

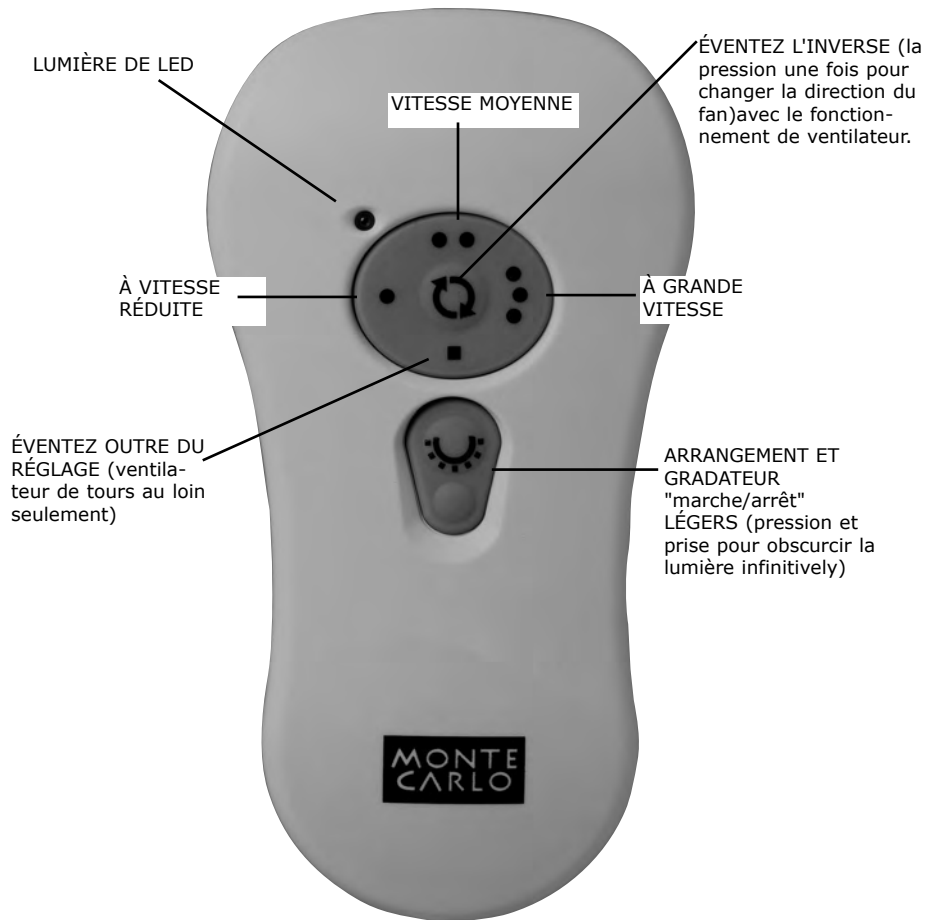

La VITESSE de VENTILATEUR diminuent "1 point" pour à vitesse réduite, "2 points" pour le milieu ou "3 points" pour la haute. Pour tourner le ventilateur outre de la place de pression ".

GRADATEUR LÉGER pour allumer la lumière, gradateur léger de pression une fois rapidement. Pour s'éteindre serrez une fois rapidement tandis que la lumière est allumée. Pour obscurcir la lumière maintenez le bouton "gradateur léger". La lumière fera un cycle de lumineux pour obscurcir à lumineux jusqu'à ce que le bouton soit libéré. La lumière maintiendra pour la dernière fois le réglage si arrêtée.

EXPÉDIEZ/INVERSE enfoncent le bouton de tour accordent quelques secondes pour que l'extérieur change la direction de rotation avec le fonctionnement de ventilateur.

GUIDE DE DÉPANNAGE

Si vous éprouvez des difficultés à faire fonctionner votre nouveau ventilateur, il se peut que celui-ci ait été mal monté, installé ou branché. Dans certains cas, de telles erreurs d'installation peuvent être prises pour des défauts. En cas de problèmes, veuillez consulter ce Guide de dépannage. Si vous n'arrivez pas à résoudre un problème posé ou si vous rencontrez des difficultés lors de l'installation du ventilateur, contactez notre Centre de service clientèle au numéro indiqué sur la nomenclature des pièces détachées.

Danger: Avant toute maintenance ou nettoyage de l'unité, couper le courant au tableau électrique correspondant et verrouiller les dispositifs de coupure de service afin d'empêcher la remise accidentelle du courant. Lorsque les dispositifs de coupure de courant ne peuvent pas être verrouillés, apposer avec soin un dispositif d'avertissement bien visible, tel qu'une étiquette, sur le tableau électrique.

PROBLÈME

SOLUTION SUGGÉRÉE

1. Le ventilateur ne démarre pas

1. Vérifier le statut des fusibles et disjoncteurs du circuit principal et des circuits auxiliaires.
2. Vérifier les branchements électriques de l'installation centrale sur le ventilateur et changer de place ceux effectués au niveau du boîtier de transition.
- ATTENTION: S'assurer auparavant que l'alimentation principale est coupée.**
3. Assurez-vous que les réglages des commutateurs DIP de l'émetteur et du récepteur de télécommande sont les mêmes.
4. Vérifiez que les languettes de stabilisation utilisées pour l'expédition ont été retirées du moteur.

2. Le ventilateur est bruyant

1. Vérifier que toutes les vis équipant l'habillage du bloc moteur sont bien (mais pas trop) serrées.
2. Vérifier que les vis qui attachent les porte-pales sur le bloc moteur, sont bien serrées..
3. Vérifier qu'aucun des capuchons de connexion électrique présents dans le boîtier de transition ne s'entrechoque ou ne cogne contre la paroi intérieure du boîtier.
- ATTENTION : Assurez-vous que le courant principal est coupé avant le logement ou la verrière de commutateur entrant.**
4. En Si le kit optionnel d'éclairage est monté, vérifier que toutes les vis attachant les tulipes en verre ont été aussi serrées manuellement que possible. Vérifier que chaque ampoule est bien logée dans sa douille et ne touche pas la tulipe. Si la tulipe continue à vibrer, l'enlever et entourer son col d'un élastique de 1/4 de pouce (0,60 cm) de large pour l'isoler. Remettre la tulipe en place et serrer les vis contre l'élastique.
5. Certains moteurs sont sensibles aux signaux provenant des commandes électroniques de la vitesse.
6. Computer 24 heures de rodage . La plupart des bruits émis par un nouveau ventilateur disparaissent au bout de 24 heures de fonctionnement. Toutes les pales ont été lestées et sont groupées par poids. La densité de bois peut varier, ce qui peut causer l'oscillation du ventilateur même lorsque les pales ont été assorties par poids. Les étapes suivantes devraient permettre l'éliminer presque totale oscillations. Inspecter à la recherche d'oscillations à la fin de chaque étape.

3. Le ventilateur oscille

1. Assurez-vous que la nervure de la garniture s'engage dans l'encoche de la rotule de la tige verticale.
2. S'assurer que toutes les pales sont bien vissées sur les porte-pales.
3. S'assurer que tous les porte-pales sont bien vissés sur le moteur.
4. S'assurer que le cache et le support de suspension sont fermement montés au plafond sur la boîte de raccordement et que cette dernière est fermement attachée à la poutrelle..
5. Beaucoup de problèmes d'oscillation sont imputables au déséquilibre des pales du ventilateur. Vérifiez ce niveau en sélectionnant un point du plafond situé juste au-dessus de l'extrémité d'une des pales. Mesurez la distance entre la pale et le plafond. Faites tourner le ventilateur jusqu'à ce que la pale suivante vienne se placer au point de repère et mesurez la distance à 3 mm près. Répétez cette opération pour chaque pale. Si toutes les pales ne sont pas au même niveau, vous pouvez ajuster leur niveau en suivant la procédure suivante. Pour ajuster l'extrémité d'une pale vers le bas, insérez une rondelle (non fournie) entre la pale et le support de pale au niveau des deux vis les plus éloignées du moteur. Inversez la position de la rondelle si les pales se montent à partir du dessus du porte-pale.)
6. Si l'oscillation persiste, le fait d'interchanger deux pales adjacentes peut redistribuer le poids et améliorer le fonctionnement du ventilateur..

4. L'éclairage ne fonctionne pas:

1. S'assurer que le fil bleu provenant du ventilateur est bien raccordé au fil de phase provenant de l'installation centrale..
 2. S'assurer que les fils présents dans le boîtier de transition ne sont pas déconnectés ou détachés.
 3. S'assurer que les fils présents au sein du kit d'éclairage ne sont pas déconnectés ou détachés.
 4. Vérifier que les ampoules fonctionnent.
- AVERTISSEMENT: les lumières du ventilateur ne s'allumeront pas avec des ampoules au wattage supérieur à celui nécessaire. Déconnecter les lumières en éteignant l'interrupteur, le disjoncteur, ou par télécommande le cas échéant. Remplacer les ampoules par de nouvelles au wattage adéquat, puis ouvrir le courant.**

ATTENTION : Assurez-vous que le courant principal est coupé avant le logement ou la verrière de commutateur entrant.

Instructions de service d'utilisateur

AVERTISSEMENT : Avant d'essayer de remplacer le fusible assurez-vous que l'alimentation secteur est arrêtée au ventilateur. (Le fusible est à l'intérieur de la verrière sur les fils bleus au récepteur à distance, poussée et tord le chapeau pour ouvrir la valise de fusible) poussez et tordez pour rassembler le fusible. Risque du feu. Remplacez le fusible seulement par 3 ampères, le fusible de 125 volts.



MONTE CARLO®

Customer Service Center:
301 West Washington St.
Riverside, NJ 08075
1-800-519-4092
www.montecarlofans.com