

manuel de l'utilisateur

Instructions pour l'installation d'un
ventilateur de plafond



Poids total du ventilateur
et du kit d'éclairage

Por 5LOR52BSD Serie Ventilateurs

LIRE ET GARDER CES INSTRUCTIONS

MONTE CARLO

Quality Ceiling fans



Installation

Conseils de sécurité

ATTENTION : SUIVRE CES CONSEILS AFIN DE RÉDUIRE LES RISQUES D'INCENDIE, D'ÉLECTROCUTION OU DE BLESSURE.

1. L'installation et le câblage électrique doivent être exécutés par une ou plusieurs personnes qualifiées, conformément à tous les codes et normes (ANSI/NFPA 70-1999) applicables, y compris la construction anti-incendie.
2. N'utiliser cette unité que de la manière prévue par le fabricant. Si vous avez des questions, veuillez contacter le fabricant.
3. Une fois l'ensemble des fils raccordés, ceux-ci doivent être séparés, le branchement de mise en terre et son conducteur étant d'un côté de la boîte de raccordement et le conducteur non relié à la terre de l'autre côté de cette dernière.
4. Avant de commencer l'installation du ventilateur, couper le courant au tableau électrique correspondant et verrouiller les dispositifs de coupure de service afin d'empêcher la remise accidentelle du courant. Lorsque les dispositifs de coupure de courant ne peuvent pas être verrouillés, apposer avec soin un dispositif d'avertissement bien visible, tel qu'une étiquette, sur le tableau électrique.
5. Prudence ! Lire toutes les instructions et conseils de sécurité avant d'installer votre nouveau ventilateur. Étudier les schémas inclus dans l'emballage.
6. Faire attention de ne pas endommager le câblage électrique ou autre service caché, lors de la pratique de trous au mur ou au plafond.
7. S'assurer que l'endroit choisi pour l'installation permet aux pales du ventilateur de tourner sans obstruction. Le bord arrière des pales doit être au minimum à 7 pieds (2,1 mètres) du sol.
8. ATTENTION: NE MONTER QUE LUR LES BOÎTES DE RACCORDEMENT INDIQUANT QUE LE MONTAGE D'UN VENTILATEUR Y EST PERMIS. Pour la réduction des risques d'incendie, de chocs électriques ou de blessures corporelles, installer sur une boîte de raccordement ou un système de support acceptable pour un ventilateur. (Le montage doit supporter au moins 35 lbs (16 kg))
9. Ne pas plier les porte-pales au cours de l'installation sur le moteur, de l'équilibrage ou du nettoyage. Ne pas insérer de corps étranger entre les pales en mouvement.
10. Lors de la fixation des supports de suspension, n'utiliser que la quincaillerie fournie avec la boîte de raccordement.
11. Pour la réduction des risques d'incendie ou de chocs électriques, ne pas utiliser ce ventilateur avec un dispositif électronique de contrôle de la vitesse ou à une commande de variation de la vitesse.
12. Si cette unité est destinée à une installation au-dessus d'une baignoire ou d'une douche, elle doit être reconnue comme acceptable pour une telle application.
13. Ne JAMAIS installer de commutateur en un endroit accessible d'une baignoire ou douche.
14. Le débit en air de combustion requis pour le fonctionnement en toute sécurité d'équipements alimentés par du combustible peut être affecté par la mise en marche de cette unité. Suivre les directives et appliquer les normes de sécurité indiquées par le fabricant d'un tel équipement, comme celles communiquées par l'Association Nationale de la Protection contre les Incendies (NFPA) et par les Ingénieurs de l'Association Américaine du Chauffage, de la Réfrigération et de l'Air Climatisé (ASHRAE) et par les autorités responsables des codes locaux.
15. Avant d'effectuer le service de l'unité ou de la nettoyer, couper le courant au tableau électrique correspondant et verrouiller les verrouiller les dispositifs de coupure de service afin la remise accidentelle du courant. Lorsque les dispositifs de coupure de courant ne peuvent pas être verrouillés, apposer avec soin un dispositif d'avertissement bien visible, tel qu'une étiquette, sur le tableau électrique.

OUTILS REQUIS

Tournevis cruciforme

Coupe-fils

Pincès

Escabeau



1 Avant de procéder à l'installation du ventilateur, coupez le courant au niveau du panneau d'entrée d'électricité et verrouillez le dispositif de sectionnement pour éviter que le courant ne soit branché accidentellement. Si vous ne parvenez pas à verrouiller le dispositif de sectionnement, placez sur le panneau d'entrée d'électricité une pancarte ou une étiquette de mise en garde bien visible.

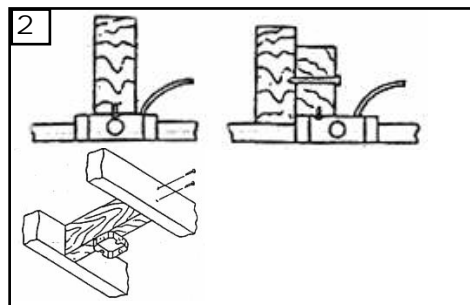

2 Avant d'installer ce ventilateur, vérifiez que la boîte de sortie de courant est bien connectée à la charpente du bâtiment. Pour éviter les risques d'incendie, d'électrocution ou d'accident, montez le ventilateur uniquement à une boîte de sortie de courant ou à un système de support pouvant supporter le poids du ventilateur. (L'ensemble de montage doit pouvoir supporter au moins 35lbs.(16 kg.))

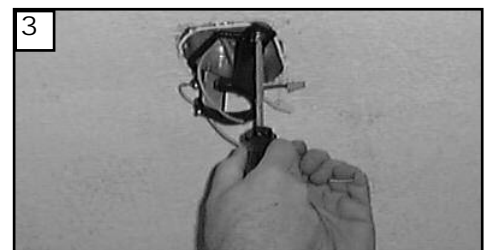

3 Utilisez la boîte de sortie de courant en métal pouvant supporter le poids du ventilateur (35lbs./16kg.). Avant de relier le ventilateur à la boîte de sortie de courant, assurez-vous que celle-ci est parfaitement attachée au moins en deux points à une pièce de charpente du plafond (une boîte de sortie de courant mal attachée provoquera des secousses du ventilateur). Utilisez uniquement les vis fournis avec le boîtier de sortie de courant.



4 Enlever la pince d'arrêt de la goupille, retirer la goupille et replacer la pince d'arrêt dans la goupille. Ranger pour usage ultérieur.

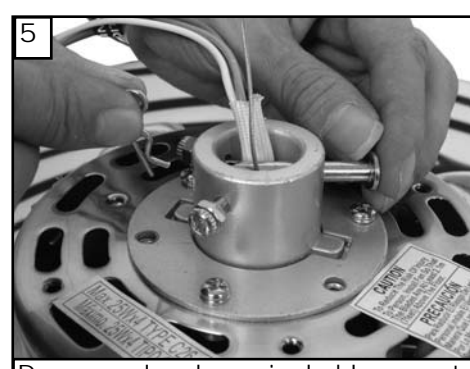

5 Desserrer les deux vis de blocage et écrous jusqu'à ce qu'ils ne soient plus palpables à l'intérieur de la chape.



6 Placer d'abord la monture, puis le couvercle de chape sur la tige descendante, tel illustré. Pousser ensuite les fils conducteurs et le cordon de sécurité du ventilateur au travers de la tige descendante, tel illustré.

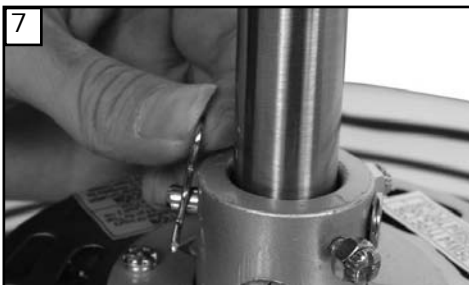

7
Installer la tige descendante avec les couvercles de monture et de chape dans la chape. Aligner le trou de la tige descendante sur celui de la chape et monter la contre-goupille. Placer la pince d'arrêt dans la contre-goupille.



8
Serrer les 2 vis de blocage de la tige descendante et les contre-écrous.

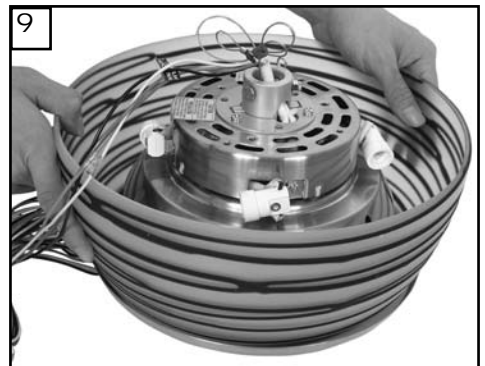

9
Placer le verre supérieur sur la tige de suspension et la coupelle sur le bâti du ventilateur.



10
Installez 4 ampoules à petit culot de 25 watts maximum dans les douilles situées sur la partie supérieure du ventilateur comme illustré.

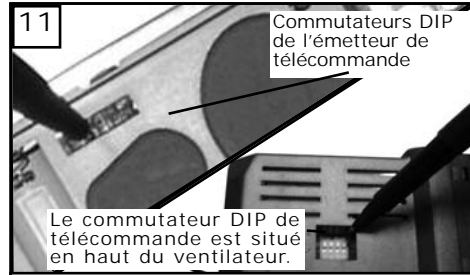

11
Commutateurs DIP de l'émetteur de télécommande
Le commutateur DIP de télécommande est situé en haut du ventilateur.
Réglez les commutateurs DIP sur l'émetteur de télécommande et sur le récepteur de télécommande sur les mêmes commandes. Ceci est obligatoire si vous voulez que les deux unités communiquent correctement. D'autres ventilateurs peuvent être réglés sur un émetteur en réglant les deux récepteurs sur les mêmes commandes que l'émetteur. Si vous avez plusieurs ventilateurs comportant leur propre émetteur, vous pouvez régler les commutateurs DIP sur différentes positions pour pouvoir les commander séparément.



12
Soulever l'ensemble du ventilateur avec la tige vers le support du plafond et suspendre l'ensemble. Tourner la boule de la tige de manière que l'encoche du support s'engage dans la fente de la boule.



13 Montage destiné au Canada uniquement
Vis à bois à tête carrée
câble de sécurité
câble de sécurité
rondelle
rondelle de blocage
Vis à bois à tête carrée
Pour le montage destiné au Canada, que ce soit selon la méthode de suspension encastrée ou selon la méthode de la tige verticale, le câble de sécurité doit être installé dans les poutres de la charpente du bâtiment à l'aide des vis à bois à tête carrée de 7,62 cm fournies à cet effet. Assurez-vous que lorsque le câble de sécurité est entièrement déplié, les fils de connexion sont plus longs que le câble et qu'ils ne sont soumis à aucun effort de tension.

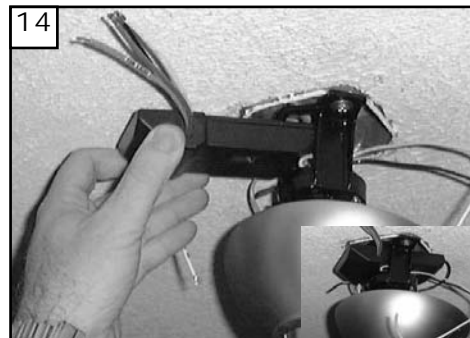

14
Installez le récepteur de télécommande en le faisant coulisser dans l'ouverture pratiquée sur le support de suspension. Assurez-vous que les commutateurs DIP sur l'émetteur et le récepteur sont réglés sur la même position. Voir la figure 31 pour le fonctionnement de la télécommande.

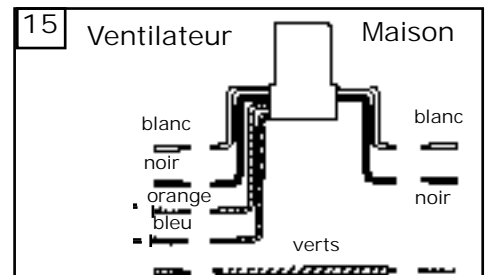

15 Ventilateur Maison
Faire le câblage comme indiqué précédemment. Le fil blanc du ventilateur doit être raccordé au fil blanc de la télécommande marqué N. Raccorder le fil orange du ventilateur au fil orange de la télécommande marqué Light/Up. Raccorder le fil noir du ventilateur au fil noir de la télécommande marqué L, et le fil blanc de la maison au fil blanc de la télécommande marqué AC N. Raccorder le fil noir de la maison au fil noir de la télécommande marqué AC L et raccorder tous les fils de mise à terre verts au fil de mise à terre de la maison

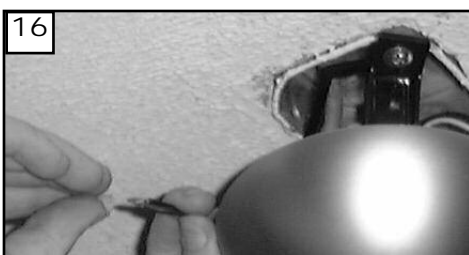

16
Reliez tous les fils électriques à la source d'énergie en utilisant les capuchons électriques fournis à cet effet. Assurez-vous qu'aucun filament ne dépasse des capuchons électriques. Après avoir établi les liaisons électriques, vous devez étaler les fils en mettant le conducteur mis à la masse et le conducteur de mise à la terre de l'appareillage d'un côté du boîtier de sortie de courant et le conducteur non mis à la terre de l'autre côté de la boîte de sortie de courant.

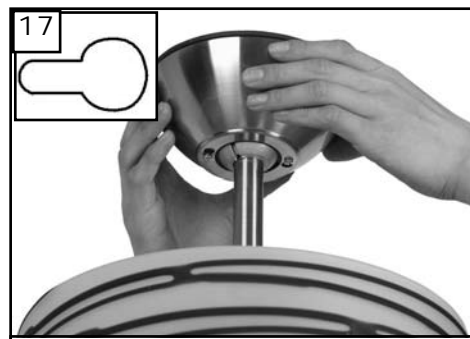

17
Installez la garniture au plafond et alignez les trous piriformes avec les vis sur la partie inférieure du support de suspension. Faites pivoter la garniture dans le sens contraire des aiguilles d'une montre pour la mettre en position de blocage. Serrez les vis pour fixer la garniture. Voir l'encart relatif à la forme des trous piriformes.

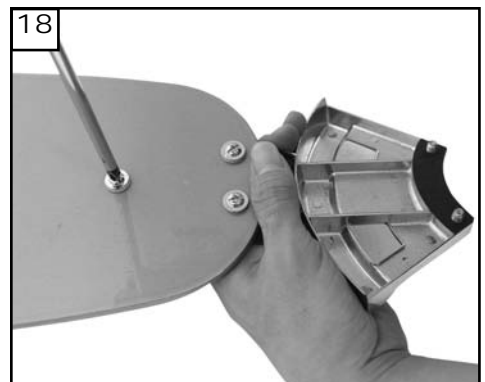

18
Placez le porte-pale principal sur chaque pale, puis installez 3 vis et serrez à fond. Répétez ce processus une fois pour chaque pale.

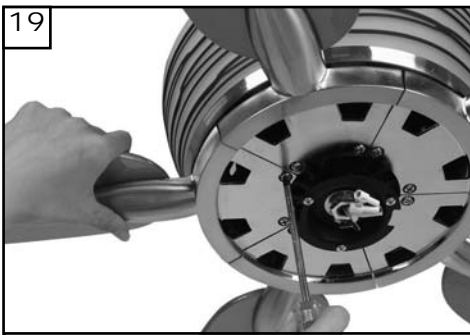

19
Installez l'ensemble pale / porte-pale au moteur du ventilateur en utilisant les vis à moteur grand format. Répétez ce processus 4 fois supplémentaires jusqu'à ce que vous ayez assemblé toutes les pales.



20
Desserrer 2 vis et déposer 1 vis pour pouvoir installer la plaque inférieure du ventilateur. Conserver la vis que vous avez retirée.

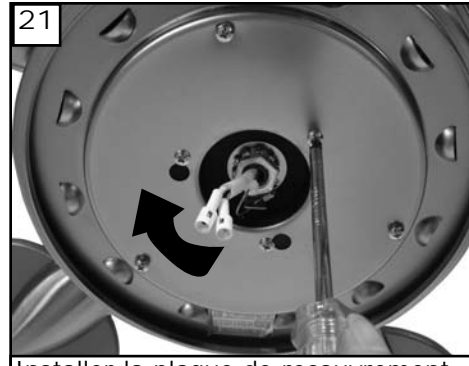

21
Installer la plaque de recouvrement en la faisant tourner dans le sens de la flèche. Replacer la vis retirée précédemment et serrer solidement les 3 vis.

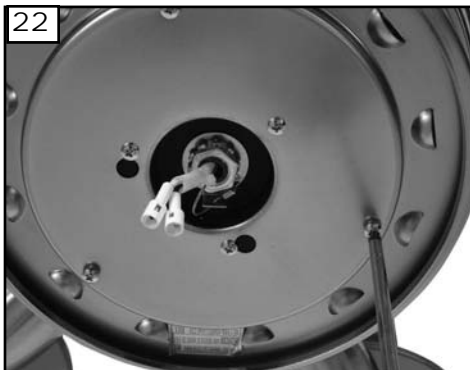

22
Desserrer les 3 vis sur la plaque de recouvrement inférieure.



23
Brancher le fil blanc du ventilateur sur le fil blanc du luminaire. Brancher le fil noir du ventilateur sur le fil noir du luminaire.

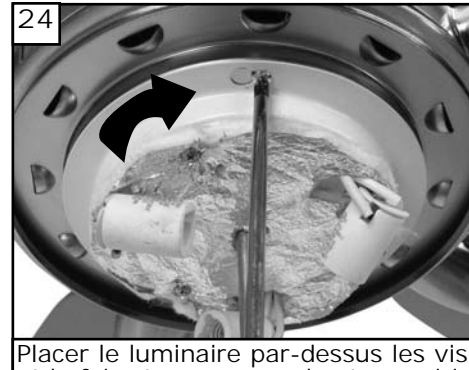

24
Placer le luminaire par-dessus les vis et le faire tourner avec les trous piri-formes jusqu'à ce qu'il s'enclenche. Puis bien serrer les 3 vis.

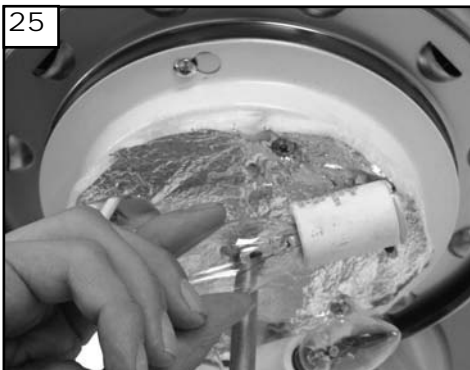

25
Installez 3 ampoules à petit culot de 40 watts.

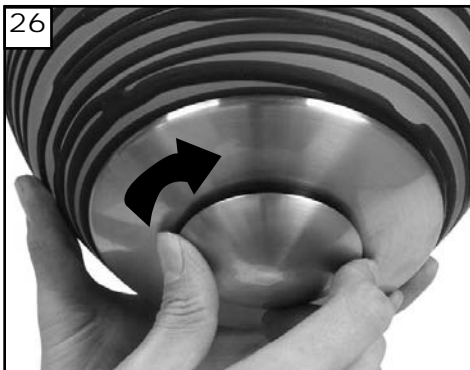

26
Placer le verre sur le kit d'éclairage, le maintenir en place et serrer le capuchon de fleuron en tournant dans le sens de la flèche.

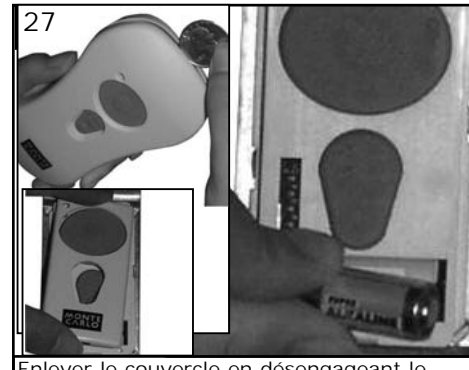

27
Enlever le couvercle en désengageant le haut ou le bas. Installer une pile de 12 volts dans la télécommande murale, marque Duracell MN21 / Eveready A23 / GP 23A.

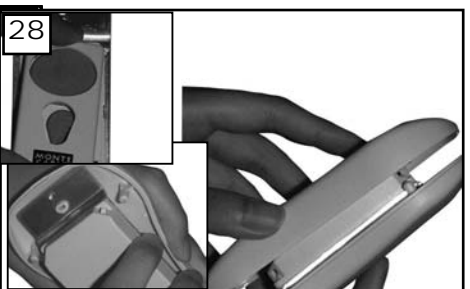

28
Placez le plat de visage au-dessus du compartiment et des boutons de batterie. Placez l'extérieur plus de 2 bornes sur la couverture. Attachez la couverture de l'extérieur en plaçant plus de 4 bornes et snapping dans l'endroit.

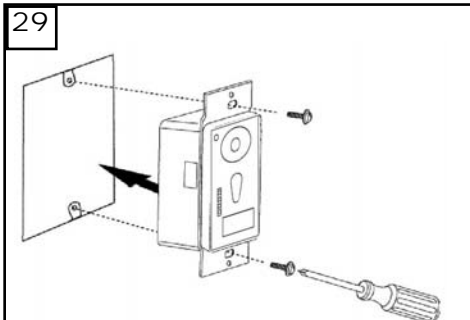

29
Reliez l'interrupteur de commande murale à la boîte de sortie de courant à l'aide des vis mécaniques fournis à cet effet.

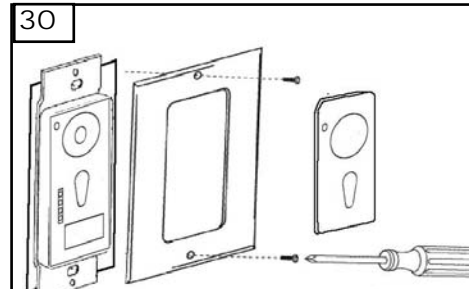

30
Attachez le couvercle d'interrupteur avant à l'interrupteur de commande murale à l'aide des vis fournis à cet effet.

MONTE CARLO

Dispositifs D'Émetteur De Télécommande :

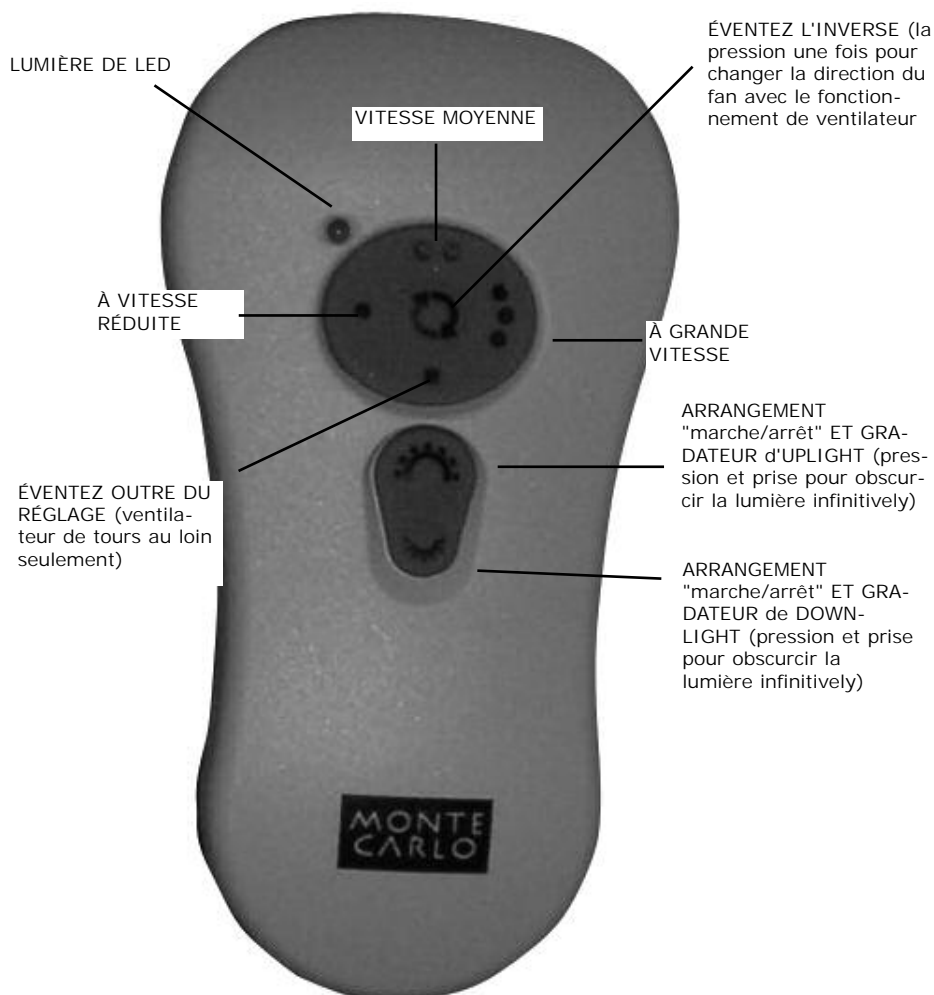

La VITESSE de VENTILATEUR diminuent "1 point" pour à vitesse réduite, "2 points" pour le milieu ou "3 points" pour la haute. Pour tourner le ventilateur outre de la place de pression ".

GRADATEUR LÉGER pour allumer la lumière, gradateur léger de pression une fois rapidement. Pour s'éteindre serrez une fois rapidement tandis que la lumière est allumée. Pour obscurcir la lumière maintenez le bouton "gradateur léger". La lumière fera un cycle de lumineux pour obscurcir à lumineux jusqu'à ce que le bouton soit libéré. La lumière maintiendra pour la dernière fois le réglage si arrêtée.

FORWARD/REVERSE enfoncent le bouton de tour accordent quelques secondes pour que l'extérieur change la direction de rotation avec le fonctionnement de ventilateur.

guide de dépannage

Si vous éprouvez des difficultés à faire fonctionner votre nouveau ventilateur, il se peut que celui-ci ait été mal monté, installé ou branché. Dans certains cas, de telles erreurs d'installation peuvent être prises pour des défauts. En cas de problèmes, veuillez consulter ce Guide de dépannage. Si vous n'arrivez pas à résoudre un problème posé ou si vous rencontrez des difficultés lors de l'installation du ventilateur, contactez notre Centre de service clientèle au numéro indiqué sur la nomenclature des pièces détachées.

Danger: Avant toute maintenance ou nettoyage de l'unité, couper le courant au tableau électrique correspondant et verrouiller les dispositifs de coupure de service afin d'empêcher la remise accidentelle du courant. Lorsque les dispositifs de coupure de courant ne peuvent pas être verrouillés, apposer avec soin un dispositif d'avertissement bien visible, tel qu'une étiquette, sur le tableau électrique.

PROBLÈME

SOLUTION SUGGÉRÉE

1. Si le ventilateur ne démarre pas :

1. Vérifier le statut des fusibles et disjoncteurs du circuit principal et des circuits auxiliaires.
 2. Vérifier les branchements électriques de l'installation centrale sur le ventilateur et changer de place ceux effectués au niveau du boîtier de transition.
 3. Assurez-vous que les réglages des commutateurs DIP de l'émetteur et du récepteur de télécommande sont les mêmes.
- ATTENTION: S'assurer auparavant que l'alimentation principale est coupée.
4. Assurez-vous que l'interrupteur de marche avant/arrière est bien placé en position haute ou basse. Le ventilateur ne fonctionne pas lorsque l'interrupteur se trouve en position médiane.

2. Si le ventilateur est bruyant :

1. Vérifier que toutes les vis équipant l'habillage du bloc moteur sont bien (mais pas trop) serrées.
 2. Vérifier que les vis qui attachent les porte-pales sur le bloc moteur, sont bien serrées..
 3. Vérifier qu'aucun des capuchons de connexion électrique présents dans le boîtier de transition ne s'entrechoque ou ne cogne contre la paroi intérieure du boîtier.
- ATTENTION: S'assurer que l'alimentation principale est coupée avant d'ouvrir le boîtier de transition.
4. Certains moteurs sont sensibles aux signaux provenant des commandes électroniques de la vitesse. NE PAS UTILISER ce type de commande.
 5. Computer 24 heures de rodage . La plupart des bruits émis par un nouveau ventilateur disparaissent au bout de 24 heures de fonctionnement. Toutes les pales ont été lestées et sont groupées par poids. La densité de bois peut varier, ce qui peut causer l'oscillation du ventilateur même lorsque les pales ont été assorties par poids. Les étapes suivantes devraient permettre l'éliminer presque totale oscillations. Inspecter à la recherche d'oscillations à la fin de chaque étape..

3. Si le ventilateur oscille :

1. S'assurer que la nervure de la garniture s'engage dans l'encoche de la rotule de la tige verticale.
2. S'assurer que toutes les pales sont bien vissées sur les porte-pales.
3. S'assurer que tous les porte-pales sont bien vissés sur le moteur.
4. S'assurer que le cache et le support de suspension sont fermement montés au plafond sur la boîte de raccordement et que cette dernière est fermement attachée à la poutelle..
5. La plupart des problèmes d'oscillation surviennent quand les pales ne sont pas de niveau. Vérifier le niveau des pales en sélectionnant un point de référence au plafond, en projection verticale au-dessus d'une des extrémités des pales. Mesurer la distance trouvée comme indiqué. En gardant la règle à 1/8 pouce (0,3 cm) des extrémités, faire tourner le ventilateur jusqu'à ce que la pale suivante soit à même d'être mesurée. Recommencer la procédure pour chaque pale. Si certaines pales ne sont pas de niveau, celui-ci peut être obtenu en appliquant la procédure suivante. Pour abaisser l'extrémité d'une pale, introduire une rondelle (non fournie) entre la pale en question et son porte-pale, sous la vis qui est la plus proche du bloc moteur. Pour remonter l'extrémité d'une pale, introduire une rondelle (non fournie) entre la pale en question et son porte-pale, sous les deux vis les plus éloignées du moteur
6. Si l'oscillation persiste, le fait d'interchanger deux pales adjacentes peut redistribuer le poids et améliorer le fonctionnement du ventilateur..

4. Si l'éclairage ne fonctionne pas :

1. S'assurer que le fil bleu provenant du ventilateur est bien raccordé au fil de phase provenant de l'installation centrale..
 2. S'assurer que les fils présents dans le boîtier de transition ne sont pas déconnectés ou détachés.
 3. S'assurer que les fils présents au sein du kit d'éclairage ne sont pas déconnectés ou détachés.
 4. Vérifier que les ampoules fonctionnent.
- ATTENTION: S'assurer que l'alimentation est coupée avant d'ouvrir le boîtier de transition.

MONTE CARLO

Customer Service Center:
1-800-519-4092

6/29/06

REV.0

New made from 5GMR manual